

# **WISEreader N516**

**eBook Reader**

**Bedienungsanleitung**

---

## *Inhalt*

<b>SCHNELLSTART .....</b>	<b>4</b>
GERÄTETASTEN.....	5
BEDIENUNG.....	10
<b>BASISFUNKTIONEN .....</b>	<b>12</b>
KÜRZLICH GELESEN .....	14
BÜCHERLISTE .....	15
MUSIK .....	19
MUSIK ABSPIELEN.....	20
SYSTEMEINSTELLUNGEN .....	21
BEDIENUNGSANLEITUNG .....	24
SPEICHER WECHSELN.....	24

---

**ANDERE FUNKTIONEN ..... 25**

MP3-PLAYER UND AUFNAHME ..... 25

AKKU LADEN ..... 27

DATEIVERWALTUNG ..... 28

BILDER ANZEIGEN ..... 32

**ANHANG ..... 34**

TECHNISCHE DETAILS ..... 34

HINWEISE ..... 34

PRODUKTWARTUNG ..... 37

# Schnellstart

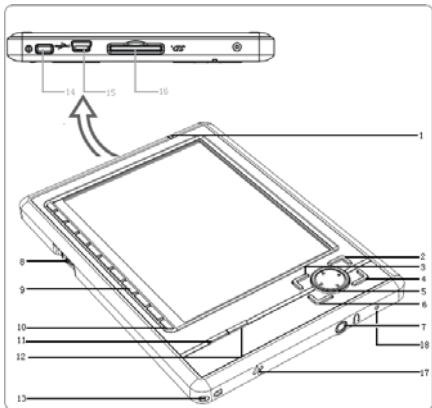

## **Gerätetasten**

### **1. LED Anzeige**

Die rote LED-Lampe leuchtet wenn das Gerät geladen wird, die blaue LED-Lampe leuchtet, wenn das Gerät im Gebrauch ist.

### **2. OK-Button**

- Drücken Sie diesen Button, wenn Hintergrundinformationen auftauchen.
- Wenn Sie den OK-Button 3 Sekunden lang gedrückt lassen, wird das Gerät gesperrt. Wenn Sie es erneut gedrückt halten, wird das

Gerät entsperrt.

### **3. Menü-Button**

Drücken Sie den Menübutton um zum Hauptmenü zurückzukehren.

### **4. Abspiel- und Aufnahmebutton**

Dieser öffnet und schließt das Abspielmenü.

### **5. Pfeiltasten**

4-Wege-Navigationskey um im Menü zu steuern.

### **6. C-Button**

Wenn Sie diesen Button drücken brechen Sie die aktuelle Operation ab und kehren zum Hauptmenü zurück

## **7. Kopfhöreranschluss**

Dieser befindet sich unten am Gerät. Hier können Sie die Kopfhörer ein- und ausstecken.

## **8. Track wheel**

Den Track wheel finden Sie auf der linken Seite des Gerätes. Hiermit scrollen Sie in den Seiten auf und ab.

## **9. Ziffernblöcke**

- Drücken Sie die jeweilige Nummer, die rechte Seite der entsprechenden Liste wird direkt geöffnet.
- Während dem Lesen können Sie mittels dieser Tasten direkt zu der

dazugehörigen Seite springen.

### **10. Lesezeichen-Button**

Drücken Sie während dem Lesen diese Taste und Sie können direkt in das Lesezeichenmenü springen.

### **11. Umschaltbutton**

Wenn Sie während dem Lesen diesen Button drücken können Sie zwischen Hoch- und Querformat wechseln.

### **12. Zoom Button**

Drücken Sie diesen Button um Heran- oder Heraus-zuzommen.

### **13. Schlüsselbandloch**

### **14. Ein-/Ausschaltknopf**

Drücken Sie diesen Button um das Gerät ein- und auch wieder auszuschalten.

### **15. Mini-USB-Anschluss**

Mithilfe des mitgelieferten USB-Kabels können Sie das Gerät laden oder Dateien übertragen.

### **16. SD-Karteneinschub**

Hier können Sie die SD-Karte einstecken.

### **17. Lautsprecher**

### **18. Mikrofon**

### **19. RESET-Knopf**

Sie finden ihn auf der Rückseite des Gerätes. Drücken Sie den Reset-Knopf wenn das Gerät nicht mehr reagiert.

## **Bedienung**

1. Spracheinstellungen: Bitte stellen Sie vor dem Lesen die Sprache ein. Ansonsten werden die Bücher womöglich nicht in der Zeichencodierung angezeigt.
2. Buchverwaltung: Sie können Bücher mittels dem USB-Kabel auf das Gerät transferieren, bitte vergewissern Sie sich jedoch das Bücher in unterschiedlichen Sprachen in verschiedenen Ordnern sind.
3. Während dem Lesen können Sie mittels des Trackwheels an der Seite 10 Seiten

---

vor und zurückspringen, wenn Sie es 3 Sekunden gedrückt halten. Während dem Lesen können Sie die Nummerntasten drücken um so direkt auf die jeweilige Seite zu springen.

4. Unterstützte Formate: TXT, HTML, PDF, JPG, GIF, PNG, MP3.
5. Falls das Display während dem Lesen unscharf werden sollte, können Sie den OK-Button drücken um es neu zu laden.
6. Ladevorgang: Das Gerät kann mittels dem USB-Kabel geladen werden oder mittels des Stromadapters (optional).

## **Basisfunktionen**

### **Hauptmenü**

Schalten Sie das Gerät an; das Hauptmenü wird automatisch dargestellt. Wählen Sie die gewünschte Option mittels den Nummerntasten oder drücken Sie die Richtungstasten und den OK-Button um ins Untermenü zu gelangen.

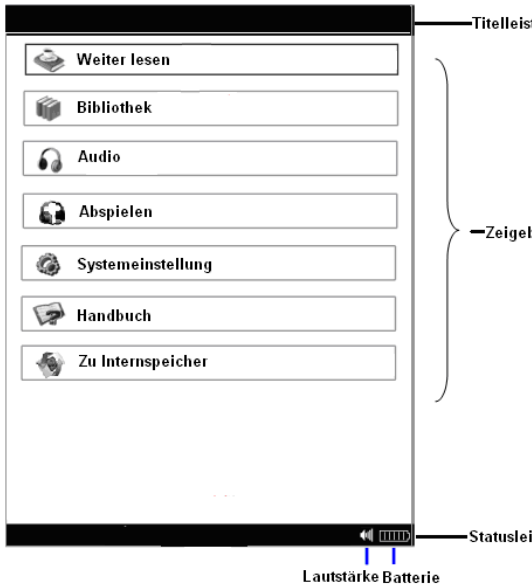

## **Kürzlich gelesen**

Die neuesten 9 eBooks werden angezeigt. Drücken Sie den ▲/▼-Button um ein Buch auszuwählen und drücken Sie OK um es zu bestätigen oder drücken Sie die Nummerntasten um direkt ein Buch auszuwählen. Die Seite, die Sie bei der letzten Nutzung geöffnet hatten wird automatisch angezeigt.

**Beachten Sie:** Wenn Sie eines der Bücher, dass Sie gerade lesen auf der SD-Karte bereits gelöscht haben, wird das Buch weiterhin in der „Kürzlich gelesen“ Liste

---

*angezeigt. Es kann jedoch nicht mehr geöffnet werden.*

## **Bücherliste**



Bücherliste und Dateimenge wird nach Aufrufen des Untermenüs sichtbar. Wählen Sie einen Buchordner aus mittels ▲ oder ▼. Wählen Sie einen Buchordner und drücken den OK-Button oder benutzen Sie die Nummerntasten um das Buch direkt aufzurufen (es werden nicht mehr als 26 Zeichen angezeigt). Wählen Sie ein Buch aus und drücken Sie den OK-Button oder benutzen Sie die Nummernzeichen um es

direkt zu öffnen.

### 1. **Umschalttaste**

Drücken Sie während dem Lesen  um das Display zwischen Hoch- und Querformat umzuschalten. Hier ändert sich jedoch auch die Seitenzahl und die Seitenanzahl gesamt.

### 2. **Schriftzoom**

Drücken Sie während dem Lesen den  Zoombutton  um die Schriftgröße einzustellen.

### 3. **Seitenwechsel und Seitensprung**

Seitenwechsel: Während dem Lesen können Sie das Trackwheel nutzen um vor- und zurückzublättern.

Seitensprung: Während dem Lesen drücken Sie den Nummernbutton (Sie können auch mehrere Nummern eingeben), und drücken OK zur Bestätigung. Sie springen dann direkt zu der eingegebenen Seite. Wenn Sie die C-Taste drücken können Sie die eingegebenen Nummern löschen.

**Beachten Sie:** Wenn Sie eine höhere Nummer eingeben, als das Buch Seiten hat, passiert nichts. Wenn Sie das Trackwheel für 3 Sekunden gedrückt halten springen Sie automatisch 10 Seiten vor oder zurück. Diese Funktion ist nicht im Bildermodus nutzbar.

#### 4. **Lesezeichenfunktion**

**Lesezeichen hinzufügen:** Wenn Sie während dem Lesen den Bookmark-Button drücken, kommen Sie in das Lesezeichenmenü. Wählen Sie bitte "Lesezeichen setzen", und drücken Sie OK oder nochmals den Bookmark-Button. Das System wechselt automatisch wieder in das Lesemenü.

**Lesezeichen überprüfen:** Wechseln Sie wieder in das Lesezeichenmenü. Die Lesezeichennummer und die ersten 10 Zeichen der Seite werden angezeigt.

**Lesezeichen verwenden:** Drücken Sie den Richtungsbutton um ein Lesezeichen auszuwählen, drücken Sie dann den

OK-Button oder betätigen Sie die Tasten an der Seite um das Lesezeichen zu öffnen.

**Beachten Sie:** Die kürzlich hinzugefügten Lesezeichen werden chronologisch geordnet, nur die kürzlich gelesenen 9 Bücher werden angezeigt. Ein Lesezeichen kann nicht in HTML-Dokumenten oder Bildern gesetzt werden.

## **Musik**

Wenn Sie MP3-Songs auf Ihrem Gerät haben, wählen Sie bitte den Ordner "Musik" im Hauptmenü aus und wählen Sie mit den Richtungsbuttons oder den Nummern das

Musikstück aus.

## **Musik abspielen**

Bitte wählen Sie im Hauptmenü “Musik abspielen” aus, um in das Musikmenü zu gelangen.

**Beachten Sie:** Die MP3-Dateien müssen im Musik-Ordner abgespeichert sein. Das Aufnahmeformat ist MP3; Aufnahmen werden im Aufnahmeordner gespeichert. Nur Aufnahmen über 10 Sekunden können gespeichert werden.

## **Systemeinstellungen**

### ***Spracheinstellungen***

Gehen Sie in „Einstellungen“ und wählen Sie “Spracheinstellungen”. Drücken Sie ▲ oder ▼ um die Sprache auszuwählen und drücken Sie OK zur Bestätigung. Danach schließt sich das Fenster automatisch.

### ***Displayeinstellungen***

Es gibt 2 Displaymodi, “ausgewählter Refresh” und “Komplett Refresh”. Drücken Sie ▲ oder ▼ um eine Einstellung auszuwählen. Danach schließt sich das Fenster automatisch.

***Beachten Sie:*** “Ausgewählter Refresh”:

*Erhöht die Refresh-Geschwindigkeit. Es können jedoch Schatten entstehen. Komplett Refresh: Vermeidet Schatten und der komplette Bildschirm wird aktualisiert. Unter Sonneneinstrahlung oder niedriger Temperatur ist der Komplettrefresh empfohlen.*

**Speicherinformation** Informationen über kompletten und freien Speicherplatz.

**Produktinformation:** Zeigt die Hardware- und Versionsinformationen an.

**Lieferzustand:** Setzt die Einstellungen auf den Auslieferungszustand zurück. Die Dateien bleiben dabei unberücksichtigt.

**Geräte-ID** Diese wird für Garantie- und Servicefälle benötigt.

**Softwareupdate** Verbinden Sie das Gerät mit Ihrem PC und downloaden Sie die neueste Software, extrahieren Sie das Paket und speichern Sie unter dem Rootverzeichnis auf der SD-Karte. Wählen Sie Softwareupdate und das System startet den Vorgang automatisch. (Bitte beachten Sie hierzu auch die Anweisungen im Anhang).

**Internen Speicher formatieren** Bei Auswählen dieser Funktion wird der komplette interne Speicher gelöscht (ca. 350MB).

## **Bedienungsanleitung**

Wählen Sie Bedienungsanleitung im Hauptmenü und Sie können die interne Bedienungsanleitung ansehen.

## **Speicher wechseln**

Als Anwender können Sie zwischen internen und SD-Kartenspeicher wählen.

## Andere Funktionen

### MP3-Player und Aufnahme

Wenn Sie den ▶/■ Button drücken oder eine MP3-Datei öffnen wird das Menü des MP3-Players angezeigt.



“▶ Play” oder “⏸ Pause” ist beim ersten Button integriert. Wenn Sie diesen Button drücken, dann spielt die Musik oder stoppt.



“● Record” finden Sie beim zweiten Button. Mit diesem Button können Sie Töne oder Sprache aufnehmen, es wird “● Recording” angezeigt, und ein Statusicon







in der Statusbar zur selben Zeit.

“ Stop” finden Sie beim dritten Button. Drücken Sie hier um zu stoppen.

“ Vorspulen” und “ Zurückspulen” finden Sie beim vierten und fünften Button.

Die Spielmodi “ Wiederholung” und “ Einfach abspielen”, finden Sie beim sechsten Button.

Mit dem Drücken der Pfeiltasten  oder  können Sie die nächsten Dateien auswählen. Mit diesen Pfeiltasten  oder  können Sie die Lautstärke der Musik einstellen.

## **Akku laden**

### **Akkustandsanzeige**



### **Akku laden**

Wenn der Akku leer wird, laden Sie das Gerät bitte wieder. Das Gerät kann mittels USB-Kabel oder Netzteil geladen werden (optional).

Es gibt zwei Wege um den Akku zu laden, „Power-on“ und „Power-Off“.

Verbinden Sie das Gerät mittels eines

USB-Kabeln. Das rote LED-Indikationslicht wird angezeigt. Die Akkustatusanzeige zeigt an, dass das Gerät geladen wird..

***Beachten Sie:*** Die Ladezeit beträgt in etwa 4 Stunden. Das rote LED-Indikationslicht geht aus, wenn der Akku voll ist. Vergewissern Sie sich, dass der Akku voll geladen ist, wenn Sie das Gerät vom Netz nehmen. Das erhöht die Akkulebensdauer.

## **Dateiverwaltung**

### ***Verbunden mit dem PC***

Wenn das Gerät eingeschaltet ist, verbinden Sie es mit dem PC mittels des USB-Kabeln.

---

Der PC sollte das Gerät als neues Laufwerk erkennen und es im Explorer anzeigen.

Wählen Sie "Datenübertragung", und drücken den OK-Button um die Auswahl zu bestätigen.

**Beachten Sie:** Die SD-Karte kann raus genommen werden und in einem herkömmlichen SD-Kartenleser gesteckt werden.

*Das aktuelle Format in dem die eBooks auf dem Gerät gespeichert werden ist HTXT. Diese Dateien beinhalten den ID-Gerätecode des Lesegerätes. Diese Bücher können nicht auf andere Lesegeräte übertragen werden und auch nicht bearbeitet werden.*

## ***Speichermethode***

Es gibt zwei Speichermöglichkeiten auf dem Gerät: Interner Speicher und SD-Kartenspeicher. Es sind ca. 350 MB auf dem Gerät verfügbar. SD-Karten werden bis 32GB unterstützt.

Wenn das Gerät mit dem PC verbunden wird, werden zwei Speichermöglichkeiten angezeigt. Der interne Speicher und der SD-Kartenspeicher.

## ***Dateien kopieren***

**Bitte die vorhandene Ordnerstruktur auf dem Gerät und der SD-Karte nicht löschen oder umbenennen.**

Benutzer können auch neue Ordner und Verzeichnisse anlegen. Diese können auch wieder gelöscht, kopiert oder umbenannt werden.

Bitte speichern Sie die eBooks auch nach Sprachen getrennt. (z.B. englische Bücher im Ordner “englische Bücher”).

Bitte benutzen Sie die Windows-Option “Hardware sicher entfernen” um das Gerät aus dem System abzumelden. Danach können Sie das USB-Kabel trennen.

**Beachten Sie:** Falls die Dateien im Hauptverzeichnis gespeichert sind, werden diese Dateien auch im Bücherordner

---

*angezeigt, aber maximal 200 Dateien angezeigt. Ein Ordner kann maximal 4 Unterordner haben, damit die Dateien angezeigt werden. Wenn eine Datei im fünften Unterordner ist, kann sie nicht mehr angezeigt werden. Die Anzahl der Dateien in einem Ordner sollte weniger als 512 sein.*

## **Bilder anzeigen**

### **Bildformate**

JPG, GIF und PNG.

### **Bildgröße**

Die Bildauflösung sollte unter 2000×1500 Pixeln liegen. Falls die Auflösung größer sein,

wird im Display „Nicht lesbar“ angezeigt.

***Beachten Sie:*** Mithilfe der Zoom-Funktion können Sie die Bildgröße optimal auf die Displaygröße angepasst werden.

## Anhang

### Technische Details

Größe (mm): 108 ×152 ×12

Display: 5" Elektronisches Papier (EPD); 8

Graustufen; Ratio 4:3; Auflösung: 800×600

Speicher: mitgelieferte 2GB SD Karte (32GB maximal)

Akku: Interne Lithiumbatterie 1500mAh

PC Operation System:

Windows2000 / XP / Vista

### Hinweise

1. Unter direkter Sonneneinstrahlung oder

---

extrem kaltem Umfeld wird die Schrift auf dem Display unscharf. Zur Problembehandlung gehen Sie “Einstellungen” wählen Sie “Total Refresh” aus um das Display zu aktualisieren.

2. Wenn das Display eingefroren ist, drücken Sie den RESET Button auf der Rückseite des Gerätes.

3. Wenn das Gerät ausgeht und nicht mehr angeht, dann laden Sie den Akku.

4. Wenn die SD-Karte nicht erkannt wird, bitte SD-Karte entnehmen und wieder einstecken das Gerät aus- und wieder einschalten. Wenn Daten von der SD-Karte gelesen werden, bitte das Gerät nicht ausschalten.

5. Sollte die SD-Karte formatiert werden müssen, wählen Sie bitte FAT-32 als Dateiformat.
6. Bitte lassen Sie mindestens 10 MB auf der Speicherkarte frei.
7. Falls die Größe einer TXT-Datei über 4 MB sein sollte, kann sie nicht geöffnet werden. Bitte teilen Sie dann die TXT-Datei in mehrere kleine Dateien.
8. Große PDF-Dateien können aufgrund des begrenzten Speichers möglicherweise nicht geöffnet werden. Es erfolgt eine entsprechende Mitteilung auf dem Display.
9. Aufgrund der limitierten Größe des Displays,

---

kann das Display möglicherweise manchmal nicht sehr schnell reagieren. Bitte vermeiden Sie ein zu schnelles Arbeiten mit dem Gerät.

10. Technischer Service: [tech@hanvon.com](mailto:tech@hanvon.com).

## **Produktwartung**

### ***Software Upgrade***

Bitte downloaden Sie den Updates für Ihr Gerät von [www.hanvon.com](http://www.hanvon.com) Bitte verbinden Sie das Gerät hierzu mit dem PC. Die SD-Karte muss eingesteckt sein. Wenn das Update unterbrochen wird, kann es zu Systemfehlern kommen. Das aktuelle Softwareupdate finden Sie regelmäßig auf

[www.hanvon.com](http://www.hanvon.com).

### ***Arbeitsumgebung***

Die optimale Arbeitstemperatur für das Gerät beträgt zwischen 0° C und 40° C. Wenn die Werte unter- bzw. überschritten werden, funktioniert das Gerät möglicherweise nicht richtig. Vermeiden Sie die Nutzung des Gerätes unter direkter Sonneneinstrahlung oder in rauchigen oder dampfenden Umgebungen. Vermeiden Sie die Nutzung auch im Winter außerhalb geschlossener Räume.

### ***Hinweise zur Batterie***

Lithiumakkus sind gefährlich. Bei

unsachgemäßem Einbau kann der Akku eine Explosion hervorrufen, bitte beachten Sie beim Austausch des Akkus auf einen sachgemäßen Einbau und der Verwendung von kompatiblen Akkus.

### ***Automatisches Abschalten***

Das Gerät schaltet sich nach einem Nutzungsleerlauf von 120 Minuten automatisch ab.

### ***Sicherheit***

Bitte nutzen Sie das Gerät nicht während der Autofahrt.

### ***Fallprävention***

Die Teile in diesem Gerät sind sehr

empfindlich, vermeiden Sie Stürze.

***Nicht wasserfest***

Das Gerät ist nicht wasserfest. Bitte vom Wasser fernhalten.

***Reinigung***

Bitte nutzen Sie nur weiche Tücher zur Reinigung. Bitte kein Wasser verwenden.